

# HUB WORKING CONNECTED



**fantoni**

**HUB** MatteoRagnidesign  
WORKING  
CONNECTED

Fantoni Compasso d'oro alla carriera 1998

# HUB FAMILY

SHARING  
FOCUS  
MEETING  
PRIVACY  
LIGHTING

HOT DESK  
FOCUS  
DYNAMIC  
CONTAMINATION

PRIVACY  
STORAGE  
SHAPING  
DIVIDER

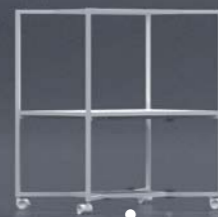

WORKPLACE  
EXECUTIVE  
HOME OFFICE  
MEETING  
LIGHTING

RELAX  
GATHERING POINT  
BRAINSORMING  
LIGHTING

RELAX  
GATHERING POINT  
INSPIRING  
ENVIRONMENT  
HYBRID

PRIVACY  
STORAGE  
LIGHTING

## 1. WORK BASE

*Il fulcro attorno a cui ruotano le attività, il centro operativo che risponde ai bisogni del singolo, massimizzando il comfort, incrementando la performance. — The hub around which activities turn, the operations centre that fulfils individual needs, increasing comfort and boosting performance. — Der Kern, um den sich alle Aktivitäten drehen, operativer Mittelpunkt, der individuellen Bedürfnissen entspricht, maximalen Komfort schafft und die Leistung steigert. — Le pivot autour duquel tournent les activités, le centre opérationnel qui répond aux besoins de l'individu, en optimisant le confort, en augmentant la performance. — El eje en torno al cual giran las actividades, el centro operativo que responde a las necesidades individuales, maximizando el confort e incrementando el rendimiento.*

## 2. FOCUS AREA

*Uno spazio nello spazio, progettato per concentrare le energie, massimizzare la produttività e lasciare spazio alle idee. — A space within a space, designed to focus energies, maximize productivity and make room for ideas. — Ein Raum im Raum, geplant, um Energien zu konzentrieren, Leistung zu maximieren und Ideen Raum zu geben. — Un espace dans l'espace, conçu pour concentrer les énergies, maximiser la productivité et laisser de la place aux idées. — Un espacio dentro del espacio, diseñado para concentrar las energías, aumentar la productividad y dejar sitio a las ideas.*

## 3. TEAM MEETING

*L'area dedicata al lavoro in team. Un ambiente flessibile configurato per favorire la collaborazione. — The area dedicated to teamwork. A flexible setting designed to promote collaboration. — Der Bereich für Teamarbeit. Ein flexibles Ambiente, das für eine Förderung von Zusammenarbeit ausgelegt ist. — La zone consacrée au travail de groupe. Un environnement flexible configuré pour favoriser la collaboration. — La zona dedicada al trabajo en equipo. Un ambiente flexible configurado para favorecer la colaboración.*

## 4. BREAKOUT

*Incoraggia le interazioni sociali ed è predisposto per offrire tutto il necessario per incontrarsi, cercare ispirazione oppure concedersi una pausa. — It encourages social interaction and is conceived to provide all the right conditions for meeting, taking a break, seeking inspiration or simply sinking into a moment's relaxation. — Ermutigt soziale Interaktion und ist bestens für alle Bedürfnisse gerüstet: ein Ort der Begegnung, für eine Pause, um Inspiration zu suchen oder einfach um einen Moment der Entspannung zu genießen. — Il encourage les interactions sociales et est prévu pour offrir tout le nécessaire pour échanger, se prendre une pause, chercher de l'inspiration ou simplement s'abandonner à un moment de relax. — Fomenta las interacciones sociales y está preparado para ofrecer todo lo necesario para encontrarse, concederse una pausa, buscar la inspiración o simplemente abandonarse a un momento de relax.*



# WORK BASE

**Ambienti dinamici.** Hub è un progetto che risolve le attuali esigenze di flexible workplace offrendo una serie di moduli che vanno dalla postazione di lavoro condivisa ai luoghi di concentrazione e focalizzazione necessari al lavoro quotidiano. L'organizzazione degli spazi cambia e aumentano le tipologie di spazi disponibili, collaborativi, di concentrazione e di relax. Il modulo Hub, singolo, doppio, multiplo, è tavolo di lavoro tradizionale o molto di più a seconda delle dinamiche organizzative. L'utilizzo parziale della postazione di lavoro facilita il desk sharing in un'ottica di riduzione degli spazi "individuali" a favore di opportunità collaborative e di comunicazione.

**Dynamic environments.** Hub is designed to solve all today's demands for a flexible workplace, offering a series of modules, from the shared workstations to the places of concentration and focus needed in our everyday work. The organization of spaces changes and increases the types of spaces available: collaborative, focused, or for relaxation. The Hub module – single, double or multiple – is a traditional work table that can also be so much more, adapting to suit organizational dynamics. The partial use of the workstation facilitates desk sharing with an eye to reducing "individual" spaces in favour of opportunities to collaborate and communicate.

**Dynamische Räume.** Hub ist ein Projekt, das den modernen Anforderungen eines flexible workplace entspricht. Angeboten werden Module, die geteilte Arbeitsplätze oder Orte der Konzentration und Fokussierung, die für die tägliche Arbeit nötig sind, bilden können. Die Organisation der Räume verändert sich, mehr Bereiche sind verfügbar, für Kooperation, Konzentration und Entspannung. Das Modul Hub, einzeln, doppelt, mehrfach, ist ein traditioneller Arbeitstisch oder viel mehr, je nach organisatorischen Abläufen. Die teilweise Nutzung der Arbeitsstation erleichtert ein desk sharing in der Optik einer Reduzierung der "individuellen" Räume zu Gunsten von Gelegenheiten der Kooperation und Kommunikation.

**Environnements dynamiques.** Le projet Hub apporte une solution aux exigences actuelles de lieu de travail flexible en offrant une série de modules qui vont du poste de travail partagé aux lieux de concentration et de focalisation nécessaires au travail quotidien. L'organisation des espaces change et les typologies d'espaces disponibles, collaboratifs, de concentration et de détente se multiplient. Le module Hub, simple, double, multiple, est une table de travail traditionnelle ou beaucoup plus, suivant les dynamiques d'organisation. L'utilisation partielle du poste de travail facilite le desk sharing dans une optique de réduction des espaces individuels au profit d'occasions de collaboration et de communication.

**Ambientes dinámicos.** Hub es un proyecto que resuelve las necesidades actuales de un espacio de trabajo flexible mediante una serie de módulos que van del lugar de trabajo compartido a las zonas de concentración y focalización necesarias para el trabajo diario. La organización de los espacios cambia y aumentan los tipos de espacio disponibles, colaborativos, de concentración y de relax. El módulo Hub, individual, doble o múltiple es mesa de trabajo tradicional o mucho más, según las dinámicas de organización. El uso parcial del lugar de trabajo facilita la posibilidad de compartir las mesas siguiendo una óptica de reducción de los espacios «individuales» a favor de oportunidades de colaboración y de comunicación.







# FOCUS AREA

**Spazio alle idee.** Elementi free standing, divisori attrezzati, tavoli con ripiani integrati e contenitori di varie dimensioni contribuiscono a creare lo spazio ideale per quei momenti in cui sono necessarie maggior concentrazione o privacy all'interno dello spazio condiviso. La collezione si presta alle più diverse interpretazioni dello spazio, dalla postazione per ottenere la massima concentrazione al laboratorio condiviso.

**Space for your ideas.** Free-standing elements, accessorized dividers, tables with built-in shelves and storage cabinets of various sizes contribute to creating the ideal space for those moments in which greater concentration and privacy are needed within a shared space. The collection can adapt to the widest range of conceptions of a space, from a workstation conducive to absolute concentration through to a shared work space.

**Raum für Ideen.** Freistehende Elemente, Trennwände mit Ausstattung, Tische mit integrierten Ablagen und Schrankelementen verschiedener Maße tragen dazu bei, einen idealen Raum zu schaffen, wenn mehr Konzentration oder mehr Privatsphäre in einem gemeinsamen Raum gefragt sind. Die Kollektion eignet sich für diverse räumliche Interpretationen, von Arbeitsplätzen für maximale Konzentration bis zum geteilten Arbeitsbereich.

**Place aux idées.** Des éléments autoportants, des cloisonnettes équipées, des tables avec étagères intégrées et des meubles de rangement de dimensions variées contribuent à créer l'espace idéal pour les moments qui requièrent une plus grande concentration ou intimité à l'intérieur de l'espace commun. La collection se prête aux interprétations les plus variées de l'espace, du poste de travail pour obtenir le maximum de concentration jusqu'à l'atelier partagé.

**Espacio para las ideas.** Elementos independientes, divisorias equipadas, mesas con estantes integrados y contenedores de varias dimensiones contribuyen a la creación del sitio ideal para esos momentos en los que se necesita mayor concentración o mayor intimidad en el interior del espacio compartido. La colección se presta a las más diversas interpretaciones del espacio, desde la zona para obtener la máxima concentración hasta el laboratorio compartido.







# TEAM MEETING

**Incontri informali.** Il modulo Hub nelle sue varie declinazioni, "postazione fissa, singola o multipla oppure accessoriatato di ruote", rappresenta il fulcro delle attività meeting e di condivisione informale. Organizza e suddivide gli spazi in totale libertà, rispondendo anche alle necessità di layout variabili.

**Informal meetings.** The Hub module in its various versions - fixed, single or multiple workstation, with the option of casters - is the focal point for meetings and informal moments of sharing. It organizes and subdivides spaces with complete freedom, responding to different needs for variable layouts.

**Informelle Begegnungen.** Das Modul Hub in den unterschiedlichen Varianten - Arbeitsstation, fix, einzeln oder mehrfach oder mit Rollen ausgestattet - ist der Kern für größere Meetings oder eine informelle Besprechung. Es organisiert und unterteilt die Räume in voller Freiheit und kann bei Bedarf auch variabel angeordnet werden.

**Rencontres informelles.** Le module Hub dans ses différentes déclinaisons - poste fixe, individuel ou multiple ou bien équipé de roues - représente le cœur des activités de rencontre et de partage informel. Il organise et subdivise les espaces en toute liberté, en répondant aussi aux besoins de dispositions variables.

**Encuentros informales.** El módulo Hub en sus varias formas - sitio fijo, individual o múltiple, o bien equipado con ruedas - representa el eje de las actividades de reunión y de colaboración informal. Organiza y divide los espacios en total libertad, respondiendo también a las necesidades de diseños variables.





# BREAKOUT AREA

**Atmosfera accogliente.** I nuovi spazi di lavoro vengono progettati per mettere la persona al centro del luogo di lavoro: l'area conviviale, spesso luogo fertile di innovazione, favorisce l'engagement individuale e la produttività del gruppo di lavoro. Ambienti confortevoli diventano a volte quasi domestici e Hub si presta a queste trasformazioni diventando anche un elemento decorativo con il vano porta piante.

**A welcoming atmosphere.** The new work spaces are designed to put the person at the centre of the work place: a convivial area, often fertile ground for innovation, a place that facilitates individual engagement as well as the productivity of the work group. Comfortable environments can at times become almost homely, and Hub is perfect for these transformations, even serving as a decorative element with its central planter.

**Freundliche Atmosphäre.** Die Planung der neuen Arbeitsräume stellt den Menschen in den Mittelpunkt: Der Gemeinschaftsbereich, häufig eine Brutstätte neuer Ideen, fördert das individuelle Engagement und die Leistung einer Arbeitsgruppe. Behagliche Räume werden mitunter fast häuslich. Hub eignet sich gut für diese Verwandlung, denn es kann auch als dekoratives Element für die Aufnahme von Topfpflanzen ausgeführt sein.

**Atmosphère accueillante.** Les nouveaux espaces de travail sont pensés pour mettre la personne au cœur du lieu de travail : la zone conviviale, souvent lieu fertile d'innovation, favorise l'engagement individuel et la productivité du groupe de travail. Des espaces confortables deviennent parfois presque domestiques et Hub se prête à ces transformations en devenant aussi un élément décoratif avec le bac à plantes.

**Atmósfera acogedora.** Los nuevos espacios de trabajo están diseñados para poner a la persona en el centro: la zona de descanso, a menudo un lugar fértil para la innovación, favorece la implicación individual y la productividad del grupo de trabajo. Ambientes cómodos que a veces se vuelven casi domésticos, y Hub se presta a estas transformaciones convirtiéndose incluso en un elemento decorativo con un espacio para las plantas.





# LIGHTING

**Una nuova luce.** L'integrazione illuminotecnica di HUB viene rivoluzionata utilizzando tecnologie all'avanguardia di illuminazione diretta sul piano e indiretta proiettata sul soffitto. Mentre la luce diretta è costituita da 4 lampade a led che garantiscono 500 lux medi sul piano, quella indiretta è costituita da un corpo a led direzionale che genera luce indiretta proiettata sul soffitto, rendendo la postazione indipendente dal sistema di illuminazione dell'ambiente. Tutti i led evitano l'abbagliamento e sono flicker free, la luce è dimmerabile e può essere regolata in maniera indipendente, mentre la sua temperatura è di 3000°K.

**A new light.** HUB's built-in lighting is revolutionized with cutting-edge direct-lighting technology on the top and indirect light projected onto the ceiling. While the direct lighting is comprised of 4 LED lamps that provide an average 500 lux to the top, the indirect lighting comes from an adjustable LED box that creates indirect light by projecting onto the ceiling, giving the workstation autonomy from the main lighting system in the room. All the LEDs are dazzle-free and flicker-free, the light can be dimmed and adjusted independently, and has a colour temperature of 3000 K.

**Ein neues Licht.** Die integrierte Beleuchtungstechnik von HUB wird durch eine hochmoderne Technologie für direkte Beleuchtung der Tischplatte und indirekte Beleuchtung der Decke revolutionär verändert. Die direkte Beleuchtung besteht aus 4 LED-Lampen, die ein durchschnittliches Licht von 500 lux auf der Tischplatte garantieren, die indirekte Beleuchtung besteht aus einem schwenkbaren LED-Leuchtkörper, der ein indirektes Licht auf die Decke wirft und die Arbeitsstation von der Raumbeleuchtung unabhängig macht. Die LED blenden nicht und sind flimmerfrei, die Helligkeit des Lichts ist einstellbar und kann separat geregelt werden, seine Temperatur beträgt 3000 K.

**Une nouvelle lumière.** L'intégration de l'éclairage dans HUB est révolutionnée en utilisant des technologies à l'avant-garde pour l'éclairage direct sur le plan de travail et indirect, projeté sur le plafond. Alors que la lumière directe est constituée de 4 lampes à led qui garantissent 500 lux en moyenne sur le plateau, la lumière indirecte est constituée d'un corps à led directionnel qui projette la lumière sur le plafond, en rendant le poste indépendant du système d'éclairage de la pièce. Toutes les leds sont anti-éblouissement et exemptes de scintillement. La lumière est dimmable et peut être réglée de manière indépendante, tandis que sa température est de 3000 °K.

**Una nueva luz.** La integración luminotécnica de HUB se ha revolucionado usando tecnología punta de iluminación directa sobre la superficie de trabajo e indirecta proyectada sobre el techo. La luz directa procede de 4 lámparas led que garantizan 500 lux medios sobre la superficie de trabajo, y la indirecta es generada por un cuerpo led direccional que produce luz proyectada sobre el techo, de manera que el lugar de trabajo es independiente del sistema de iluminación del ambiente. Todos los led evitan el deslumbramiento e iluminan sin fluctuaciones, la luz es regulable y se puede regular de manera independiente, mientras su temperatura es de 3.000 K.

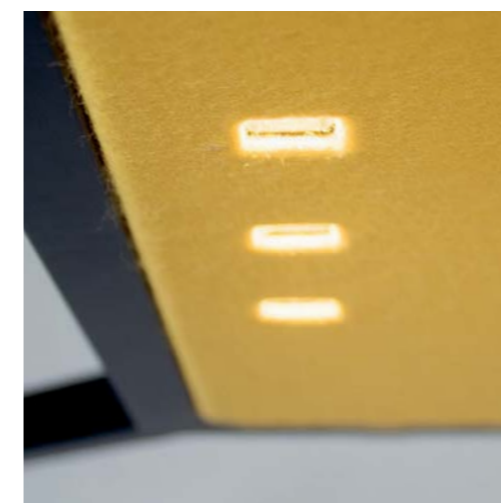

# SELF-STANDING PARTITION

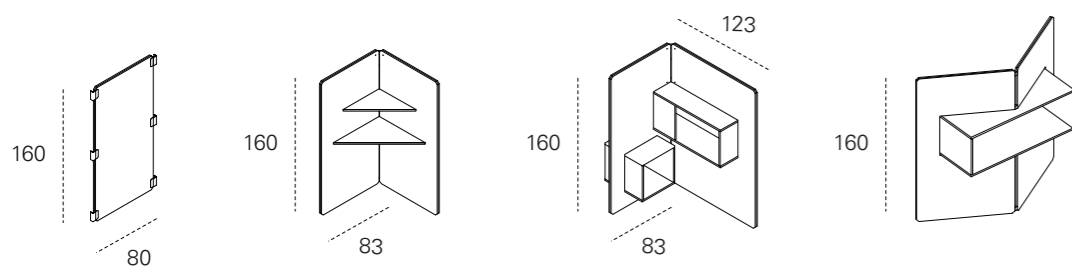

**Space planning.** Rivestiti in tessuto e attrezzati con mensole e contenitori, i moduli divisorii free standing contribuiscono ad organizzare lo spazio, ne facilitano l'abitabilità e la condivisione, oppure creano situazioni di gradevole privacy. Una paretina autoportante crea il collegamento tra più moduli.

**Space planning.** Fabric-covered and fitted with shelves and storage solutions, the free-standing divider modules help organize your spaces, making them more liveable and shareable, or creating situations of welcome privacy. A self-supporting screen creates a connection between contiguous modules.

**Raumplanung.** Bezogen mit Stoff und ausgestattet mit Ablagen und Schrankelementen, die freistehenden Trennmodule tragen zur Organisation des Raums bei und begünstigen Wohnlichkeit und Gemeinsamkeit, oder schaffen eine angenehme Privatsphäre. Eine selbsttragende, dünne Wand ermöglicht die Verbindung mehrerer Module.

**Organisation de l'espace.** Recouverts de tissu et équipés d'étagères et d'éléments de rangement, les modules de séparation autoportants contribuent à organiser l'espace, en facilitent l'habitabilité et le partage, ou bien créent des situations plus intimes. Une cloison autoportante permet de raccorder plusieurs modules.

**Planificación del espacio.** Revestidos en tela o equipados con estantes y contenedores, los módulos divisorios independientes contribuyen a organizar el espacio, facilitan su habitabilidad y aumentan la capacidad de ser zonas compartidas, o bien crean situaciones de agradable intimidad. Una ligera pared autoportante crea la conexión entre varios módulos.



# ACCESSORIES

**Particolari piacevoli.** Il modulo operativo Hub può essere personalizzato con pannelli divisorii in plexiglas satinato o tessuto colorato che si ancorano ad incastro lungo il telaio. Il design del vano per l'elettrificazione consente l'alloggiamento di un tablet o smartphone per effettuare videochiamate o ricariche. Appendiabiti, cassetto sottopiano, portabottiglia e altri accessori rendono ogni postazione di lavoro ancora più comoda e funzionale.

**Pleasing details.** The Hub operative module can be customized with dividing panels in satin-finish Plexiglas or coloured fabric that clip in along the length of the frame. The design of the electric compartment includes a slot for a tablet or smartphone, handy both for video calls and for charging your device. Coat hooks, underdesk drawers, bottle holders and other accessories make each work station even more comfortable and practical.

**Erfreuliche Details.** Das operative Modul Hub kann mit Trennpaneelen aus Plexiglas satiniert oder farbigem Stoff individuell gestaltet werden, die im Rahmen eingepasst sind. Der Raum für die Elektrifizierung gestattet die Unterbringung eines Tablets oder Smartphones für Videogespräche oder zum Aufladen. Kleiderständer, Tischlade, Flaschenhalter und sonstige Accessoires machen den Arbeitsplatz noch bequemer und praktischer.

**Détails agréables.** Le module opérationnel Hub peut être personnalisé avec des panneaux écran en plexiglas satiné ou en tissu coloré qui se fixent par encastrément le long du châssis. Le design du logement pour l'électrification permet d'y positionner une tablette ou un smartphone pour effectuer des appels vidéo ou pour recharger le dispositif. Des portemanteaux, un tiroir sous le plateau, un porte-bouteille et d'autres accessoires contribuent à rendre chaque poste de travail encore plus pratique et fonctionnel.

**Detalles agradables.** El módulo operativo Hub se puede personalizar con paneles divisorios de plexiglas satinado o tejido de colores que se ensamblan a lo largo de la estructura. El diseño del espacio para la electrificación permite alojar una tableta o un smartphone para realizar videollamadas o recargas. Percha, cajón inferior, portabotellas y otros accesorios hacen cada superficie de trabajo aún más cómoda y funcional.

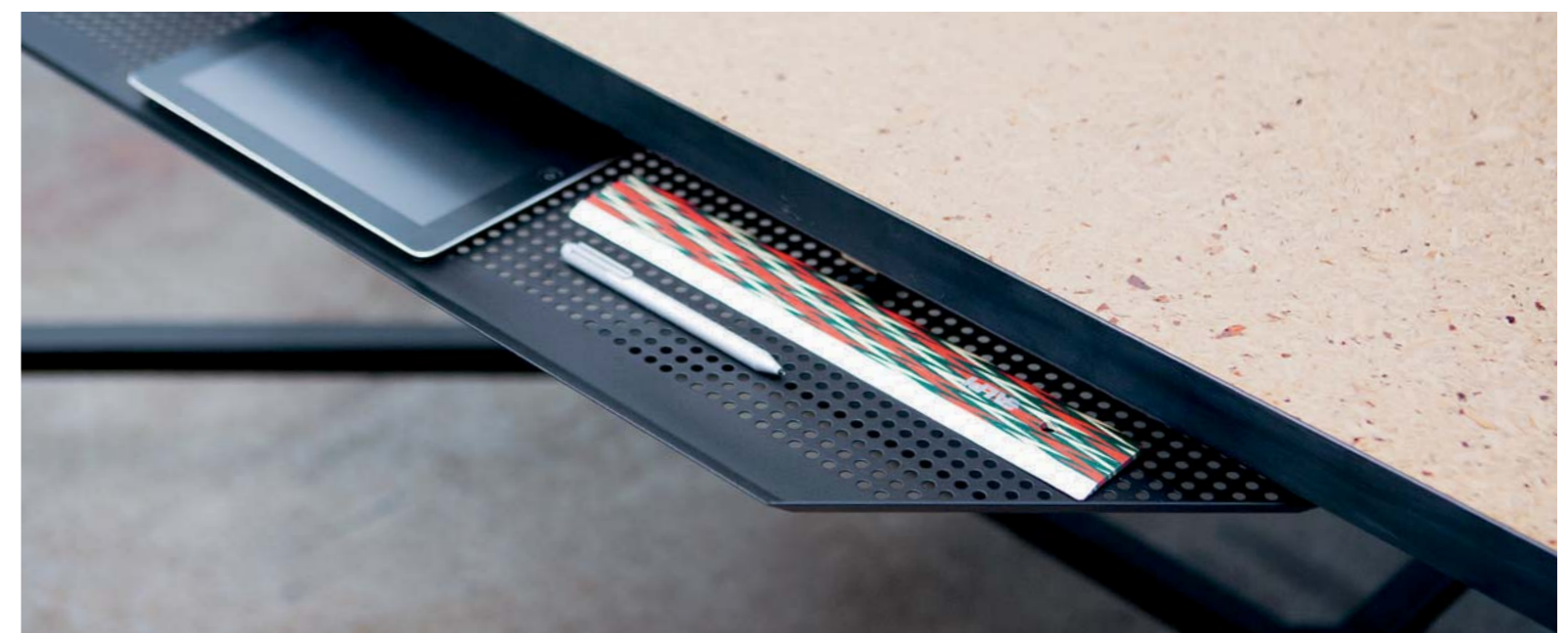
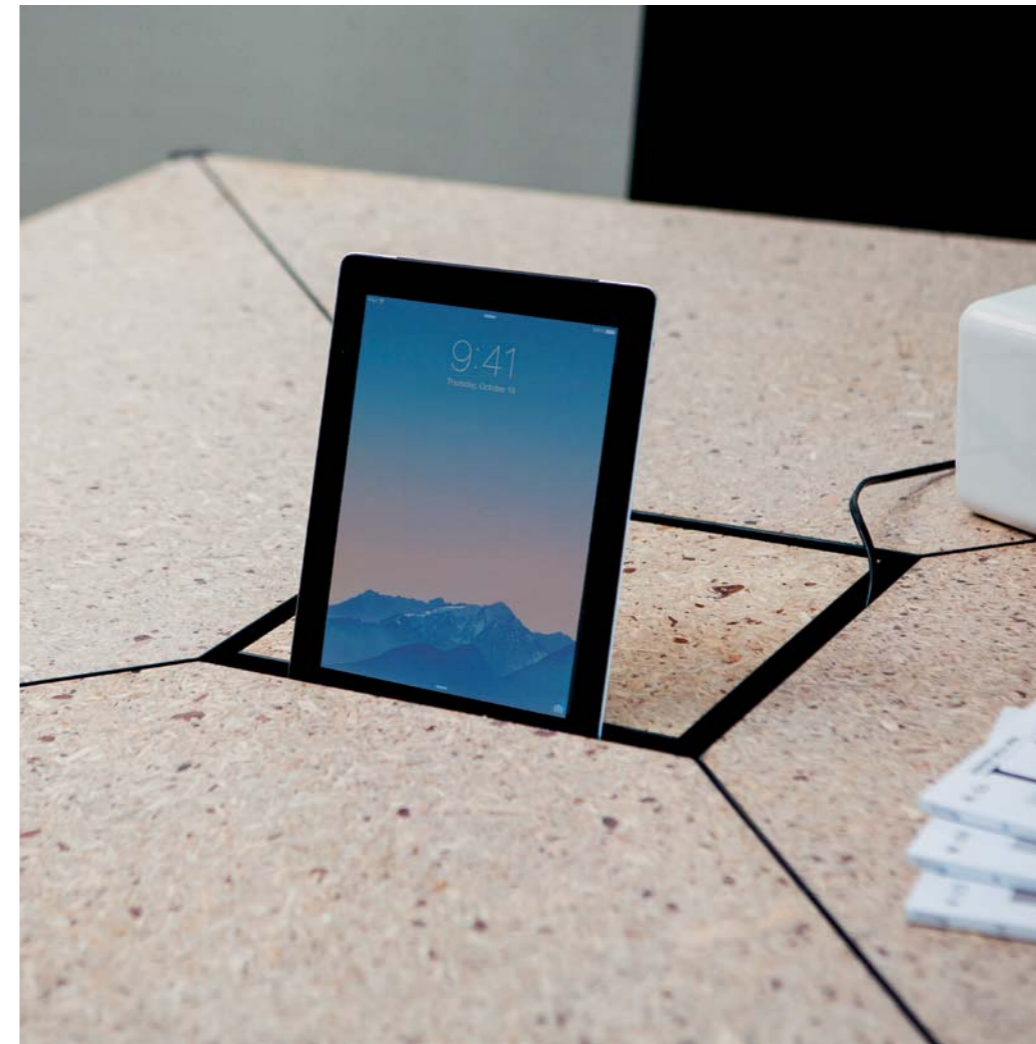



# WORKPLACES

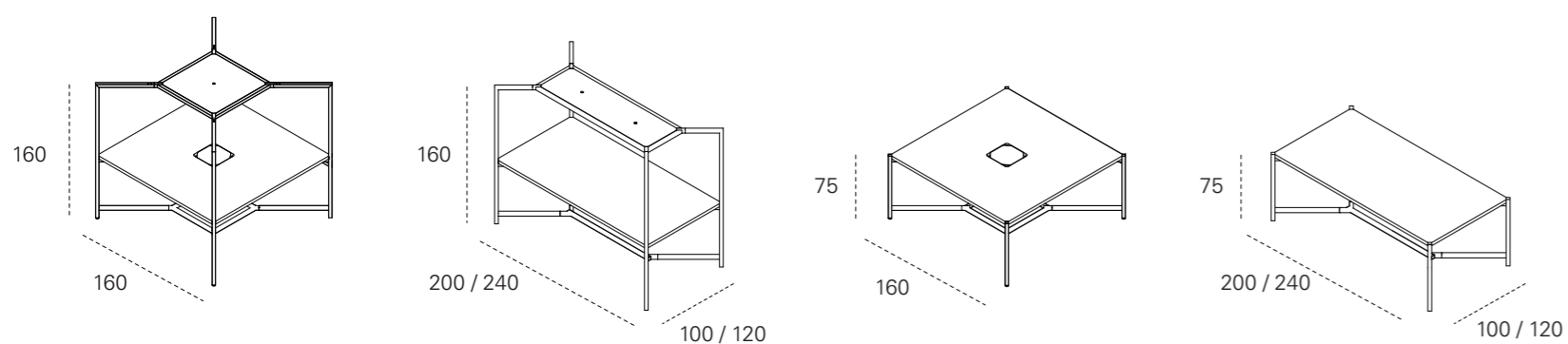

**Lavoro flessibile.** Il modulo Hub soddisfa le più diverse necessità quotidiane nello spazio ufficio. I moduli con overhead possono essere forniti con illuminazione integrata. È disponibile la variante con ruote. I moduli Hub sono dotati di struttura metallica con sezione 35x35 mm verniciata bianca o nera. I piani sono in mdf nobilitati o in ISB da 35mm. L'overhead ospita sul lato superiore un ripiano in legno nella stessa finitura del piano e sul lato inferiore un pannello rivestito in tessuto.

**Flexible work.** The hub module meets the widest range of everyday needs within any office space. The modules with overhead provisions can be fitted with built-in lighting. A version on casters is also available. The Hub modules are fitted with a black or white painted metal structure, with a cross-section of 35x35 mm. The tops are in 35-mm melamine-faced MDF or ISB. On top of the overhead section is a wooden shelf in the same finish as the table top, and below it is a fabric-covered panel.

**Flexibel Arbeiten.** Das Modell Hub entspricht den verschiedenen Bedürfnissen bei der täglichen Büroarbeit. Die Module mit Aufbau sind mit eingebauter Beleuchtung lieferbar. Erhältlich auch die Variante mit Rollen. Die Module Hub sind mit einer Metallstruktur, Querschnitt 35x35 mm, weiß oder schwarz lackiert, ausgestattet. Die Platten sind aus MDF melaminbeschichtet oder ISB 35 mm. Der Aufbau trägt auf der Oberseite eine Ablage aus Holz in der Ausführung der Tischplatte und auf der Unterseite ein stoffbezogenes Paneel.

**Travail flexible.** Le module Hub satisfait les exigences quotidiennes les plus variées dans l'espace bureau. Les modules avec arche peuvent être fournis avec éclairage intégré. Une variante avec roues est disponible. Les modules Hub sont munis d'une structure métallique avec section de 35x35 mm, laquée blanche ou noire. Les plateaux sont en MDF mélaminé ou en ISB de 35 mm. L'arche accueille sur le côté supérieur une étagère en bois dans la même finition que le plateau et sur le côté inférieur, un panneau revêtu en tissu.

**Trabajo flexible.** El módulo Hub cubre las más diversas necesidades cotidianas en el espacio oficina. Los módulos con cubierta superior pueden disponer de iluminación integrada. También está disponible la variante con ruedas. Los módulos Hub están provistos de estructura metálica de sección 35 x 35 mm pintada en blanco o en negro. Los tableros son de MDF melaminado o de ISB de 35 mm. La cubierta superior presenta un estante de madera con el mismo acabado que el tablero, y sobre el lado inferior dispone de un panel revestido en tejido.

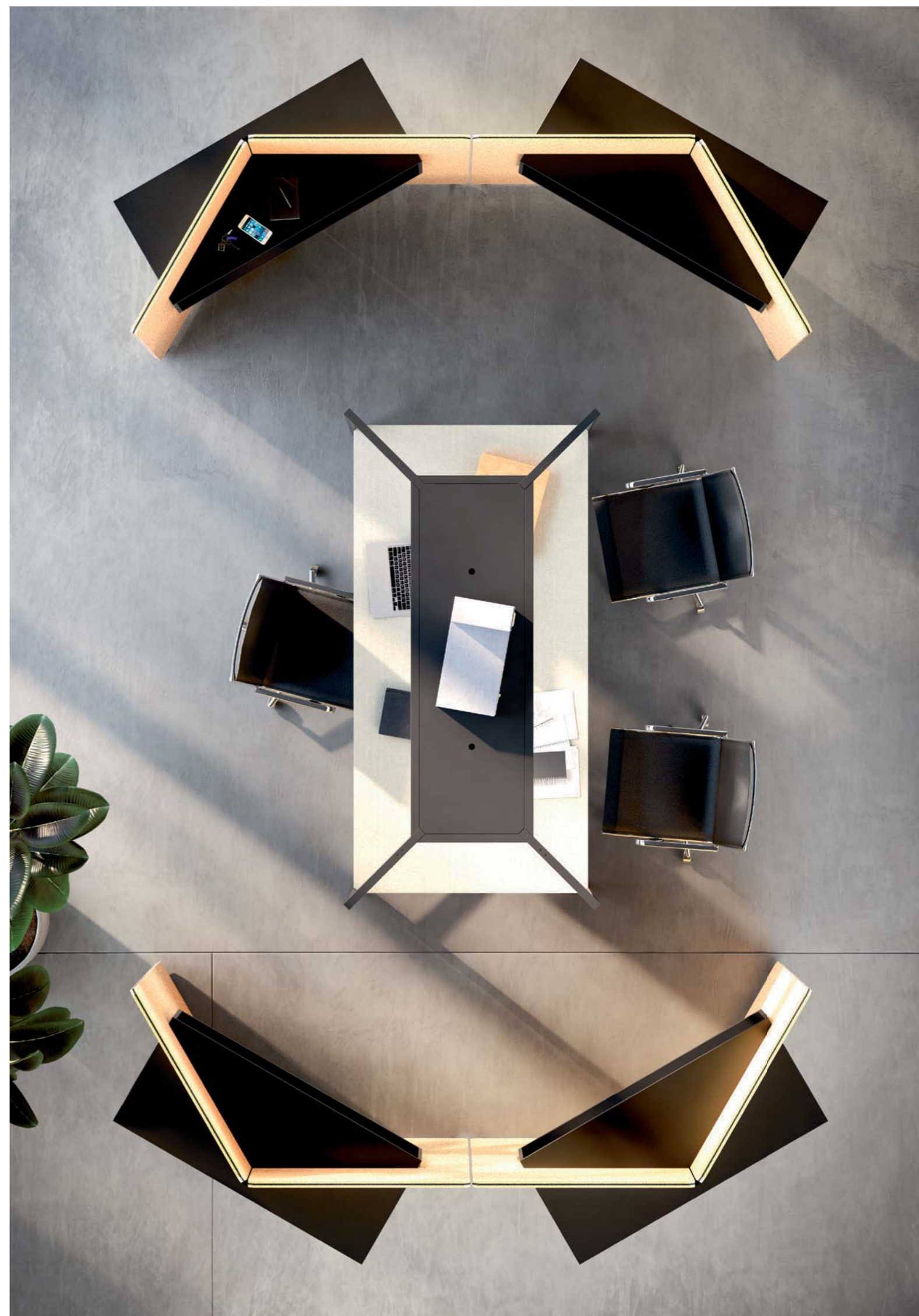

**TOP FINISH**

ISB

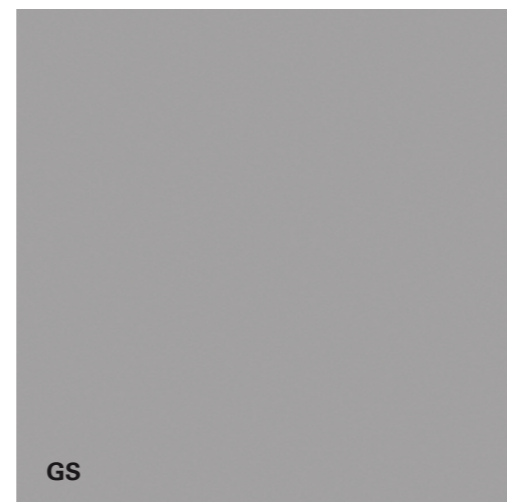

GS

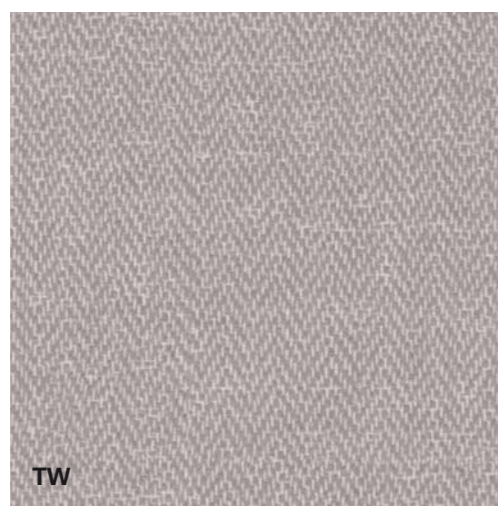

TW

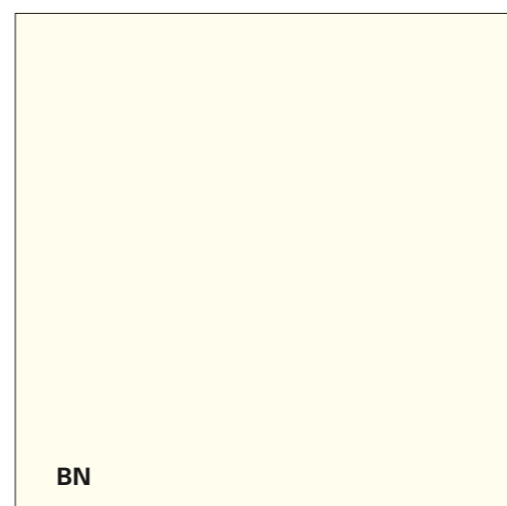

BN

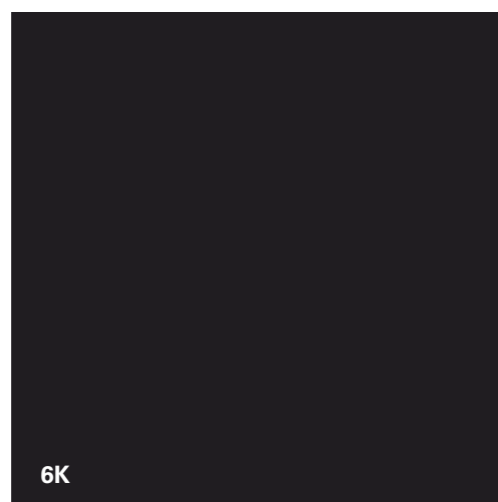
**FRAME FINISH**

6K

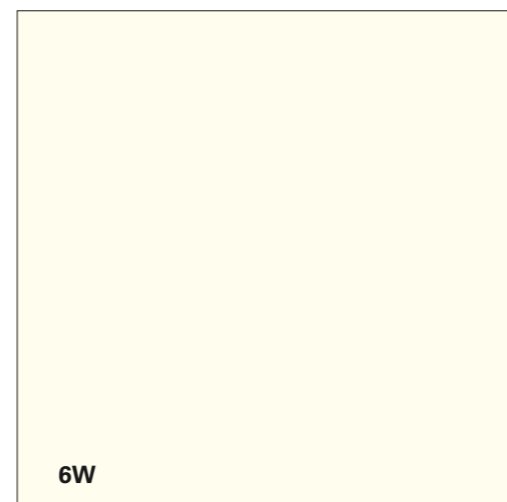

6W

L'azienda si riserva di modificare e migliorare le caratteristiche dei prodotti presenti in questo catalogo per poter soddisfare le esigenze di mercato. Per quanto riprodotti in maniera fedelissima i colori dei prodotti possono differire dagli originali. Per un esatto riferimento sulle specifiche dettagliate dei prodotti è consigliato l'uso del catalogo tecnico.

Fantoni reserves the right to modify and improve the characteristics of the products shown in this catalogue in order to meet market requirements. Although reproduced as faithfully as possible, the product colours illustrated may differ from those of actual products. For accurate information on detailed product specifications, please use the technical catalogue.

Fantoni behält sich Änderungen und Verbesserungen der Produkte in diesem Katalog vor, um den Anforderungen der Verbrauchermärkte zu entsprechen. Trotz wirklichkeitsgetreuer Wiedergabe der Produktfarben, sind Abweichungen von den tatsächlichen Farben möglich. Für detaillierte Informationen über die Produkteigenschaften, den technischen Katalog nachschlagen.

Fantoni se réserve de modifier et améliorer les caractéristiques des produits présents dans ce catalogue pour pouvoir satisfaire les exigences de marché. Bien que reproduites de manière très fidèle, les couleurs des produits peuvent différer des originaux. Pour une référence précise sur les caractéristiques des produits, il est conseillé d'utiliser le catalogue technique.

Fantoni se reserva la facultad de modificar y mejorar las características de los productos descritos en este catálogo para poder satisfacer las exigencias de mercado. No obstante los colores se reproduzcan fielmente, algunos productos pueden ser diferentes de los originales. Para una referencia exacta sobre las especificaciones detalladas de los productos se aconseja el uso del catálogo técnico.

**Fantoni Spa**

I-33010 Osoppo / Udine

t +39 0432 9761

f +39 0432 976266

info@fantoni.it

www.fantoni.it

